



**Camera auto FullHD
Dash Patrol DC1 & DC2
Manual de utilizare
TLL711001/TLL711002**

This manual is available in more languages on www.tellur.com/manuals



INTO YOUR FUTURE

Iti multumim ca ai ales Tellur!

Te rugam sa citesti acest manual cu atentie inainte de a folosi produsului si sa il pastrezi la indemana pentru consultari ulterioare. **Atentie!** Defectele cauzate de folosirea necorespunzatoare a produsului nu vor fi acoperite de garantie.

Instructiuni de utilizare

Folosind acest produs, confirmi ca ai citit si esti de acord cu termenii de utilizare. Citeste cu atentie atentionarile de mai jos:

1. Te rugam sa respecti toate instructiunile de folosire, asa cum sunt ele descrise in acest manual.
2. Evita deteriorarea sursei de alimentare, a mufei, prizei si cablului.
3. Pentru intretinerea si repararea echipamentului apeleaza la ajutorul personalului calificat. Daca produsul este deteriorat (precum distrugerii provocate de caderea produsului, priza stricata, lichid varsat pe camera sau alte obiecte au cazut pe echipament) sau nu mai functioneaza normal, te rugam sa apelezi la ajutorul personalului calificat pentru repararea acestuia.
4. Nu dezasambla, desface, stoarce, indoi, gauri sau taia produsului. Evita distrugerile provocate de caderea camerei.
5. Foloseste incarcatorul standard din fabrica.
6. Te rugam sa apelezi la un profesionist pentru modificarea liniei electrice.

Atentionare!

Camera poate fi folosita intr-un mediu cu o temperatura intre -10~60°C. Temperaturile mai scazute sau mai ridicate decat intervalul precizat mai sus pot cauza defectarea camerei. Te rugam sa pornesti aerul conditionat al masinii, sa ajustezi temperatura interioara si apoi sa pornesti camera.

Diagrama produsului

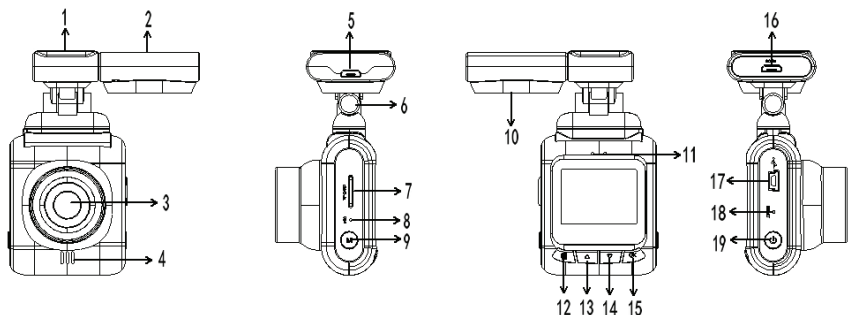

1. Adeziv 3M pentru suport;
2. Modulul GPS (doar pentru DC2)
3. Lentila;
4. Difuzor;
5. Interfata de actualizare a datelor GPS (doar pentru DC2);
6. Arborele rotativ al suportului;
7. Slot pentru cardul de memorie;
8. Microfon;
9. Butonul „Mode”;
10. Difuzorul modulului GPS (doar pentru DC2);
11. Indicatorul de functionare;
12. Meniu;
13. Sus;
14. Jos;
15. OK/Confirm;
16. Suport de alimentare;
17. Port USB;
18. Reset;
19. Butonul de pornire.

Inaintea folosirii camerei

1. Inserarea cardului de memorie. Te rugam sa introduci cardul de memorie in pozitia corecta indicata pe dispozitiv. Apasa cardul de memorie pana intra complet in slot si auzi un sunet.

Nota: Te rugam sa folosesti carduri cu viteza mare de scriere (CLASS10 sau mai sus) deoarece stocarea video a camerei este rapida.

2. Scoaterea cardului de memorie. Apasa cardul de memorie in slot, iar cardul va iesi.

3. Pentru cele mai bune performante, formateaza cardul microSD. Inaintea primei folosiri a cardului, formateaza-l. De asemenea, pentru a asigura o functionare normala, formateaza cardul regulat.

Nota: Inaintea formatarii cardului microSD, copiaza toate fisierele de pe el pe un alt dispozitiv. Formatarea implica stergerea tuturor datelor de pe cardul de memorie.

4. Formatarea cardului microSD. Apasa o data butonul [Menu], apoi apasa din nou scurt butonul [Menu], foloseste sagetile pentru a gasi meniul de formatare si apasa [OK] pentru a confirma. Apasa din nou butonul [Menu] pentru a iesi din meniu.

Nota: La pornire, camera trebuie sa fie conectata la o sursa de alimentare pentru a porni automat. Dupa pornire, camera inregistreaza automat. Te rugam sa apesi butonul [OK] pentru a opri inregistrarea si a seta meniul.

Atentionare: te rugam sa te asiguri ca ai oprit camera inainte de a introduce/ scoate cardul microSD. In caz contrar, actiunea poate provoca deteriorarea camerei sau a cardului.

Instalarea camerei

1. Curata parbrizul cu o bucata curata de material (figura 1).

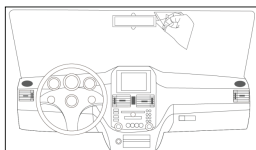

2. Indeparteaza banda de protectie a adezivului 3M (figura 2).

3. Conecteaza incarcatorul la portul de bricheta al masinii (figura 3).

4. Lipeste suportul cu ajutorul adezivului pe parbrizul masinii (figura 4).

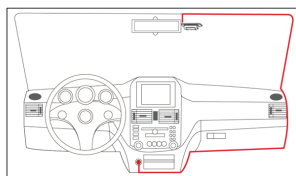
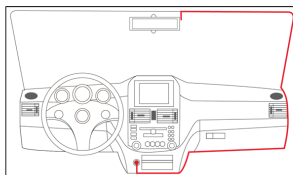

5. Indeparteaza folia de protectie de pe ecranul camerei.

6. Suportul camerei este conectat cu ajutorul unui magnet.

7. Conecteaza mufa USB a incarcatorului la mufa camerei.

8. Indeparteaza folia de protectie de pe lentila.

Nota: poti ajusta unghiul de filmare dupa preferintele tale. Modifica pozitia suportului (45°) pentru a ajusta unghiul de filmare (sugestie: partea din fata a imaginii inferioare reprezinta 1/3 din imagine, iar proportia cerului din imaginea superioara este de 1/3).

Atentionare: In timp ce conduci, pentru siguranta ta si a pasagerilor, te rugam sa iti concentrezi atentia la drum, nu la ecranul camerei.

Afisarea informatiilor

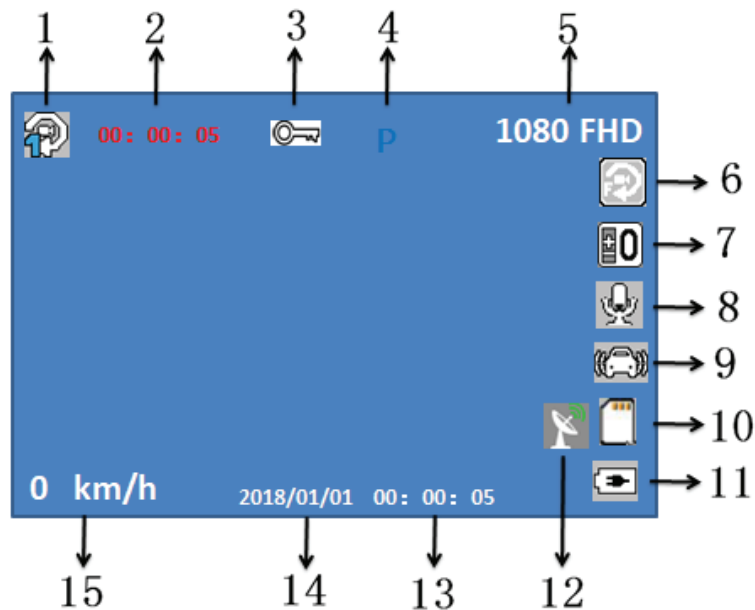

1.  Sectiunea inregistrarii video ciclice indica faptul ca durata inregistrarii video in bucla este de un minut. Poti alege intre: 1 minut, 3 sau 5 minute. Dupa inchidere, fiecare videoclip dureaza 5 minute, iar camera opreste filmarea cand cardul de memorie este plin.
 2. [00:00:05] Atunci cand scrisul este alb: timpul ramas disponibil pentru inregistrare video. Atunci cand scrisul este rosu: durata inregistrarii curente.
- Dupa inserarea cardului de memorie, timpul disponibil pentru inregistrare video va fi afisat in modul standby cu scris alb.

Dupa inserarea cardului de memorie, durata inregistrarii curente va fi afisat in modul de inregistrare cu scris rosu.



3.  Pictograma apare cand videoclipul este protejat. Atunci cand senzorul G activeaza automat protejarea fisierului sau activezi manual apasand butonul, pictograma va fi afisata pe ecran, indicand faptul ca videoclipul curent este protejat.

4. [P] Monitorizarea parcarii. Pictograma este afisata atunci cand functia Parking monitor este activata. Camera va porni automat dupa ce detecteaza vibratie.



5. [1080 FHD] Rezolutia video. Afiseaza rezolutia selectata pentru inregistrarea video curenta.



6.  Detectarea miscarii. Cand pictograma este afisata in partea din stanga a ecranului, functia de detectare a miscarii este activa.

7.  Compensarea expunerii. Afiseaza valoarea compensarii expunerii ajustata pentru inregistrarea video curenta..





8.  Inregistrarea audio este PORNITA.  Inregistrarea audio este OPRITA. Poti opri sau porni inregistrarea audio din meniu. In timpul inregistrarii, apasa butonul pentru a porni sau opri rapid inregistrarea.

9.  Senzorul G. Pictograma va fi afisata dupa ce functia senzorului G este activata, indicand faptul ca in timpul inregistrarii, daca vibratia externa depaseste valoarea setata, videoclipul curent va fi protejat si salvat ca fisier ce nu poate fi sters sau suprascris.

10.  Starea cardului de memorie. Pictograma este afisata dupa introducerea cardului microSD.  Cardul de memorie nu este inserat.

11.  Starea bateriei. Afiseaza starea curenta – conectata la incarcator.  Afiseaza nivelul actual al baterie.
12.  Starea modulului GPS (disponibil doar pentru DC2). Dupa inserarea modulului GPS in camera, viteza va fi afisata (dupa ce gaseste semnalul).
13. [00:00:05] Timpul. Afiseaza ora standard. Inaintea folosirii camerei, te rugam sa setezi ora.
14. [2018/01/01] Data. Afiseaza data standard. Inaintea folosirii camerei, te rugam sa setezi data.
15. [0 km/h] Viteza curenta (disponibila doar pentru DC2). Dupa ce camera a cautat semnalul GPS, va afisa viteza.

Setarea datei si orei



1. Camera incepe automat sa inregistreze imediat ce pornesti masina. Pentru a seta data si ora, mai intai trebuie sa apesi [OK] pentru a pune pauza inregistrarii. Camera va intra in modul standby.
2. Apasa  pentru a accesa meniul, apoi apasa din nou butonul . Foloseste sagetile pentru a gasi meniul „Date/-Time”, apoi apasa [OK] pentru a accesa setarile.
3. Ajusteaza valorile folosind butoanele  si , selecteaza valoarea, apoi apasa [OK] pentru a confirma si a trece la urmatorul camp. Dupa ce ai incheiat, apasa  pentru a iesi din meniu.

Fotografierea





Cand camera este in modul standby, apasa butonul [M] o singura data pentru a trece in modul de camera foto. Apasa butonul [OK] pentru a face o fotografie. Ecranul va lumina pentru a indica faptul ca o fotografie a fost realizata. .

Redarea videoclipurilor si fotografiilor

In modul de inregistrare, apasa [OK] pentru a opri inregistrarea. Apasa butonul [M] de doua ori pentru a trece in modul de redare, iar pictograma de redare va fi afisata in coltul din stanga sus al ecranului.



Foloseste butoanele  si  pentru a gasi fisierul pe care vrei sa il redai. Apasa [OK] pentru a incepe redarea videoclipului sau pentru a vedea fotografia. Apasa din nou [OK] pentru a pune pauza redarii.

Meniul de setari

1. Daca dispozitivul inregistreaza, apasa [OK] pentru a pune pauza.
2. Apasa butonul  pentru a accesa meniul, iar apoi foloseste butoanele  si  pentru a vedea toate setarile.
3. Selecteaza optiunea pe care doresti sa o schimbi folosind butonul [OK].
4. Apasa butonul  pentru a iesi din meniu.

Functii speciale:

1. Functia senzorului G

Apasa o data butonul  pentru a accesa meniul, apoi apasa  pana gasesti optiunea senzorului de gravitatie si apasa [OK] pentru a confirma. Cand senzorul este activat, camera salveaza automat inregistrarea ca fisier ce nu poate fi sters. Pictograma  va fi afisata pe ecran dupa ce functia este activata.

Nota: daca sensibilitatea senzorului este setata prea mare, cardul de memorie se va umple rapid de videoclipuri protejate, iar camera nu va avea loc pentru noi inregistrari.

5. Instructiunile bateriei

Indica nivelul bateriei dupa cum urmeaza:



Incarcata complet



Nivelul bateriei este scazut



Trebuie reincarcata

Atunci cand camera este conectata la o sursa de curent, indicatorul rosu se va aprinde in timpul procesului de reincarcare a bateriei. Timpul total de reincarcare este de aproximativ 180minute. Indicatorul rosu se va stinge atunci cand bateria este complet incarcata.

Nota: acest dispozitiv este conceput sa urmareasca masina pentru o perioada de timp. Bateria incorporata este conceputa pentru a salva fisiere cand masina este parcata si camera oprita. Tipul de lucru al bateriei este limitat.

6. Resetarea

Daca dispozitivul nu mai functioneaza normal, sistemul poate fi resetat folosind butonul RESET.

7. Afisarea numarului de inmatriculare

Acceseaza meniul si cauta optiunea Numar de inmatriculare. Apasa [OK] pentru a intra. Un total de 9 numer de inmatriculare sunt compuse din numere si litere. Daca numarul de inmatriculare este alcatuit din mai putin de 9 caractere, selecteaza un numar si inlocuieste-l cu un spatiu. Dupa setarea numarului de inmatriculare, apasa butonul Menu pentru a iesi, apoi apasa [] pentru a gasi optiunea de schimbare a numarului de inmatriculare si apasa [OK]. Inregistrarea va avea de acum numarul de inmatriculare afisat intr-o pozitie fixa pe imagine.

8. GPS player (disponibil doar pentru DC2): Descarcati programul HIT GPS player disponibil la adresa de mai jos (compatibil cu sistemele de operare Windows)

<https://pcgps.ce2ce.com/hit/hitplayer.html>

9. Conexiune WiFi (disponibil doar pentru DC2) : Descarcati aplicatia GoPlus Cam din Google Play sau Apple store sau prin scanarea codului Qr de mai jos



Apasati scurt butonul sageata sus pentru activarea functiei WiFi a camerei.

Nume WiFi (poate fi schimbat) GPLUSPRO

Parola WiFi (poate fi schimbat) 12345678



Nota:

1. Atunci cand masina porneste, camera incepe automat inregistrarea. Cand motorul masinii se opreste, filmarea se opreste. Poti apasa scurt butonul  pentru a porni sau opri inregistrarea.

2. Inregistrarea ciclica poate fi setata pentru 1 minut, 3 sau 5 minute. Camera va salva videoclipurile cu functia de inregistrare in bucla. Inregistrările declansate de senzorul G sau protejate nu pot fi suprascise de inregistrările ciclice.

3. Fisiere protejate

Nota: cand functia senzorului G este pornita, iar camera detecteaza o ciocnire, inregistrarea va fi protejata pentru a nu fi suprascrisa de videoclipurile normale, in bucla.

Aceasta functie este denumita Protejarea fisierelor.

Setari

Setari	Detalii	Optiuni
Rezolutia	Setarea rezolutiei videoclipurilor	1080FHD, 720P
Inregistrare ciclica	Setarea duratei inregistrarii ciclice/ in bucla	1minut, 3minute, 5minute sau oprit (Cand functia este oprita, camera nu va suprascrie videoclipurile vechi atunci cand cardul de memorie este plin)
WDR	Tehnologie dinamica cu unghi larg de vizualizare (Wide dynamic automatic adjustment of light)	ON/OFF (ON este recomandat)
Expunere	Daca este subexpusa, imaginea este intunecata si are nevoie de lumina	0.0, -1/3, -2/3, -1.0, -4/3, -5/3, -2.0, +2.0, +5/3, +4/3, +1.0, +2/3, +1/3
Detectarea miscarii	In standby, detecteaza automat cand ecranul se misca.	ON/OFF
Voce	Inregistrarea vocii	ON/OFF
Data	Data este marcata pe videoclipuri	ON/OFF
Senzorul G	Inregistrarea generata de o coliziune nu va fi suprascrisa	OFF/ HIGH/ MEDIUM/ LOW
Data/timp	Data/timp	Setarea anului, lunii, zilei, orei, minutului, secundeii
Oprire automata	Oprirea automata atunci cand nu inregistreaza	OFF/ 1Min/3min/5min
Screen saver	Oprirea ecranului dupa o perioada de timp	OFF/ 1min/ 3min/ 5min
Sunet buton	Sunetul butonului	ON/OFF
Limbi	Setarea limbii	Chineza traditionala, chineza simpla, rusa, japoneza, franceza, italiana, germana, spaniola, engleza, romana

Frecventa	Frecventa luminii	50HZ, 60HZ
Numar de inmatriculare	Setarea numarului de inmatriculare	Numar inmatriculare
Oprit/pornit numar inmatriculare	Porneste/opreste afisarea numarului de inmatriculare in videoclipuri	ON/OFF
Formatare card memorie	Formatarea cardului de memorie	Confirma / Anuleaza
Setari initiale	Reinitializarea setarilor din fabrica	Confirma / Anuleaza
Versiune	Versiunea software-ului	Versiune

Specificatii tehnice

Utilizare: Autoturism

Rezolutie video: 1920 x 1080p , 1280 x 720p

Tip lentile: 4 Sticle 2.24

Chipset & senzor: GP5168 & F37

Unghi vizibilitate: 140°

Ecran: 1.5" IPS

Rata cadre: Max 30cps

Rezolutie senzor: 2 Mega Pixeli

Rezolutie foto: 12 Mega Pixeli

Compresie video: H.264

Tip fisier video: MOV

WiFi incorporat: Da (doar pentru modelul DC2)

Modul GPS: Inclus (doar pentru modelul DC2)

Afisare viteza deplasare: Da

Inregistrare automata: Da

Senzor G: Da

Detectie miscare: Da

Mode parcare: Da

Inregistrare in bucla: Da, 1 / 3 / 5 minute

Suport camera PC: Da (Prin cablu miniUSB)

Stocare: Card Micro SD, Max 32GB, Clasa 10 (neinclus)

Capacitate baterie: 200 mAh

Autonomie baterie: Pana la 15 minute

Alimentare: Micro USB / Mini USB - 5V 2.1A

Montare: Suport cu prindere magnetica

Montare suport: Adeziv 3M

Conditii de functionare: -10° - 60° C

Culoare: Negru

Pachetul include:

-Camera auto Dash Patrol DC1/DC2

-Suport magnetic

-Cablu microUSB

-Incarcator auto dual USB

-Modul GPS (doar pentru modelul DC2)

-Manual de utilizare

Dimensiuni produs: 43.6mm*37.4mm*55mm

Greutate produs: 79g

Informatii privind deseurile de echipamente electrice si electronice (DEEE) 

Deseurile de echipamente electrice si electronice (DEEE) pot contine substante periculoase ce au un impact negativ asupra mediului si sanatatii umane, in cazul in care nu sunt colectate separat.

Acest produs este conform cu Directiva UE DEEE (2012/19/UE) si este marcat cu un simbol de clasificare a deseurilor de echipamente electrice si electronice (DEEE), reprezentat grafic in imaginea alaturata.

Aceasta pictograma indica faptul ca DEEE nu trebuie amestecate cu deseurile menajere si ca ele fac obiectul unei colectari separate.

Avand in vedere prevederile OUG 195/2005 referitoare la protectia mediului si O.U.G. 5/2015 privind deseurile de echipamente electrice si electronice, va recomandam sa aveti in vedere urmatoarele:

- Materialele si componentele folosite la constructia acestui produs sunt materiale de inalta calitate, care pot fi refolosite si reciclate.
- Nu aruncati produsul impreuna cu gunoiul menajer sau cu alte gunoaie la sfarsitul duratei de exploatare.
- Transportati-l la centrul de colectare pentru reciclarea echipamentelor electrice si electronice unde va fi preluat in mod gratuit.
- Va rugam sa luati legatura cu autoritatile locale pentru detalii despre aceste centre de colectare organizate de operatorii economici autorizati pentru colectarea DEEE

DECLARATIE DE CONFORMITATE

Noi, ABN SYSTEMS INTERNATIONAL S.R.L., Bucuresti, Sector 1, strada Marinarilor, nr. 31, in calitate de producator, declaram pe propria noastra raspundere ca produsul:

Descriere Produs:

Camera auto Tellur Dash Patrol DC1, FullHD 1080P, Black

Camera auto Tellur Dash Patrol DC2, FullHD 1080P, GPS, Black

Marca: Tellur

Cod produs: TLL171001 / TLL171002

Nu pune in pericol viata, sanatatea, securitatea muncii, nu are impact negativ asupra mediului si corespunde standardelor inscrise in declaratiile de conformitate ale fabricantului.

Produsul este in conformitate cu urmatoarele standarde si/sau alte documente normative:

RED – 2014/53/EU

Standarde aplicate:

ETSI EN 301 489-1 V2.2.3 (2019-11)

ETSI EN 301 489-17 V3.1.1(2017-02)

ETSI EN 300 328 V2.2.2 (2019-07)

EN62479:2010

ETSI EN 303 413 V1.1.1 (2017-06)

EN 55032: 2015

EN 55035: 2017

EN 62368-1:2014+A11:2017

EN 301 489-1 V2.1.1(2017-02)

RoHS – 2011/65/EU

Produsul are marca aplicata in 2020

Numele: George Barbu
Funcția: Director General

Locul si Data redactarii: Bucuresti, 10-06-2020
Semnatura:



CERTIFICAT DE GARANTIE COMERCIALA SI CONFORMITATE

NR.: /

Client (nume, prenume, domiciliu): _____

Numarul si data facturii fiscale: _____

Denumire produs

Cantitate (buc)

Identificare (serie sau numar lot)

ADRESA UNITATILOR DE SERVICE

S.C. ABN SYSTEMS INTERNATIONAL SRL, Bucuresti, str. Marinariilor, nr. 29, Sector 1

Telefon: 021-2330995; 021-2330996; 021-2330997. Fax: 021-2330999/ E-mail:

service@abnsystems.ro

1. Termenul de garantie comerciala acordat este de 24 de luni de la data cumpararii pentru produsele avand durata medie de utilizare de 2 ani. Interventiile de orice fel in perioada de garantie comerciala vor fi efectuate de unitatea de service a SC ABN Systems International SRL din Bucuresti, Str Marinariilor, Nr. 29, Sector 1, Telefon 021-233.09.95: 021-233.09.96; 021-233.09.97; 021-233.09.98; Fax 021-233.09.99 si vor consta in luarea masurilor necesare de intretinere, reparare si respectiv de inlocuire a produsului. Orice reparatie, inlocuire sau intretinere a produsului in perioada de garantie comerciala va fi facuta in cadrul unei perioade rezonabile de timp, care nu va depasi 15 zile calendaristice. Inlocuirea produsului va avea loc doar in masura in care repararea acestuia nu este posibila intr un termen rezonabil sau este excesiv de oneroasa.

2. Prezentul certificat de garantie comerciala este intocmit si eliberat in conformitate cu prevederile Legii 449/2003 privind vanzarea produselor si garantiile asociate acestora, republicata si modificata prin OG 9/2016 si ale OG 21/1992, privind protectia consumatorilor, republicata si modificata.

Drepturile consumatorilor sunt in conformitate cu prevederile Legii 449/2003 privind vanzarea produselor si garantiile asociate acestora, republicata si modificata prin OG 9/2016, OG 21/1992, privind protectia consumatorilor, republicata, astfel cum a fost modificata si completata si toate celelalte acte normative incidente in materie, valabile la data cumpararii. Drepturile consumatorului, prevazute prin lege (inclusiv garantia legala de conformitate prevazuta de art. 2 alin. E din Legea 449/2003) nu sunt afectate de garantia comerciala oferita.

3. Fara a aduce atingere obligatiilor sale legale, vanzatorul garanteaza ca in cazul lipsei conformitatii produsului cu contractul de vanzare-cumparare, consumatorului i se va aduce produsul in stare de conformitate cu contractul de vanzare-cumparare, fara plata, prin reparatie, intretinere sau inlocuire. In masura in care repararea sau inlocuirea produsului este imposibila sau disproportionata, consumatorul are posibilitatea de a solicita reducerea corespunzatoare a pretului sau rezolutiunea contractului, dupa caz, conform prevederilor legale aplicabile. Orice reparare, inlocuire sau intretinere a produsului cauzata de lipsa de conformitate a acestuia cu contractul de vanzare-cumparare va fi facuta in cadrul unei perioade rezonabile de timp, stabilite in scris intre consumator si vanzator, si care nu va putea depasi un termen de 15 zile calendaristice de la data la care cumparatorul a adus la cunostinta vanzatorului lipsa de conformitate a acelui produs si a prezentat si predat efectiv acel produs catre unitatea de service a SC ABN Systems International SRL din Bucuresti, Str Marinariilor, Nr. 29, Sector 1. In conformitate cu dispozitiile legale in vigoare perioada pentru care se acorda garantia legala de conformitate este de 2 ani, din momentul cumpararii produsului.

4. Conform dispozitiilor Legii nr. 449/2003, la achizitionarea produsului, vanzatorul are obligatia de a explica modul de instalare, utilizare si intretinere a produsului furnizat. Clientul are obligatia sa verifice integritatea produsului, aspectul exterior si prezenta in ambalaj a accesoriilor prevazute la semnare inainte de semnarea prezentului certificat de garantie. Orice reclamatie ulterioara referitoare la lipsa de conformitate din punct de vedere estetic sau de integritate exterioara si care ar fi putut fi sesizata la cumparare nu va fi luata in considerare.

Pentru a fi recunoscuta si validata orice lipsa de conformitate a produsului trebuie reclamata in maximum 2 luni de la aparitie dar nu mai tarziu de data expirarii perioadei de garantie. Constatarea lipsei de conformitate si orice interventie va fi efectuata doar de unitatea service a SC ABN Systems International SRL din Bucuresti, Str. Marinarilor, Nr. 29, Sector 1, Telefon 021-233.09.95; 021-233.09.96; 021-233.09.97; 021-233.09.98; Fax 021-233.09.99.

5. Produsul livrat are in componenta subansamble electronice si mecanice care necesita respectarea cu strictete a conditiilor de manipulare, transport, pastrare, punere in functiune, conectare, exploatare, intretinere si reparatii prevazute in manualul de utilizare. Pentru prevenirea aparitiei oricarui tip de probleme va recomandam ca inainte de folosire si pe toata durata de folosire a produsului sa respectati cu strictete prevederile si instructiunile de utilizare mentionate in documentatia furnizata impreuna cu acesta.

6. Solicitarea acordarii garantiei comerciale trebuie insotita de unul din documentele de mai jos. Lipsa unuia dintre ele poate duce la refuzul acordarii garantiei comerciale pana la prezentarea tuturor cerintelor. Acestea sunt: documente probatorii din care sa rezulte calitatea de consumator a proprietarului (factura fiscala, bon fiscal etc.); prezentul certificat de garantie avand toate rubricile completate; toate accesoriile aferente produsului; ambalaj corespunzator transportului; o descriere scrisa a defectului constat.

Lipsa unuia dintre cele cerute la punctul 6. poate duce la refuzul acordarii garantiei pana la prezentarea documentelor de mai sus.

7. In cazul solicitarii nejustificate de acordare a garantiei ne rezervam dreptul de a cere beneficiarului contravaloarea transportului si manoperei de investigare a produsului reclamat a fi defect.

8. Garantia este valabila numai pe teritoriul Romaniei cu exceptia cazurilor in care exista clauze contractuale specifice.

9. Perioada de garantie comerciala se prelungeste cu termenul scurs de la data reclamantiei pana la data repunerii in functiune a produsului, mentionandu-se acest fapt in certificatul de garantie. In cazul inlocuirii produsului se va emite un nou certificat de garantie.

Pierderea garantiei comerciale

Garantia se pierde la indeplinirea oricarei conditii de mai jos:

1. Ruperea sau deteriorarea sigiliilor sau a etichetelor aplicate pe produse;
2. Nerespectarea de catre consumator a conditiilor de transport, manipulare, pastrare, punere in functiune, instalare, utilizare si intretinere prevazute in documentatia ce insoteste produsul in conditii ce contravin standardelor tehnice din Romania;
3. Deteriorarile produselor cauzate de: socuri, vibratii, praf, fum, substante chimice si toxice, incendii, accidente de orice fel, intemperii, conditii improprii de functionare, conditii de umiditate crescuta, utilizare in zone cu schimbari bruscte ale temperaturii, neglijentei in utilizare sau a oricaror altor factori, independent de producator;
4. In cazul in care produsul prezinta urme de contact cu lichid;
5. Nerespectarea parametrilor de alimentare specificati in instructiunile de utilizare (tensiune, impamantare, temperatura, mediu ambient etc.);
6. Folosirea bateriilor sau a altor surse de alimentare sau alte accesorii decat cele aprobate de producator;
7. Modificarea sau interventia asupra produsului a persoanelor neautorizate de catre ABN Systems International;
8. Conectarea cu echipamente ce nu respecta standardele europene obligatorii sau ale caror interfețe de conectare nu sunt compatibile cu cele ale echipamentului vandut;
9. Neefectuarea operatiilor de intretinere recomandate de producator;
10. Folosirea echipamentelor in alt scop sau conditii decat cele specificate in documentatiile care le insotesc;
11. Schimbarea starii originale a produsului prin interventii software/hardware (altele decat cele facute/recomandate de producator sau centrele de service autorizate);
12. Utilizarea echipamentelor in conditii de uzura sau functionare continua peste limitele admise.

TABEL PENTRU MENTIONAREA REPARATIILOR IN PERIOADA DE GARANTIE

Nr.crt	Data intrarii in service	Data iesirii din service	Defect constat	Operatii efectuate	Prelungire garantie	Semnatura si numele tehnicianului

CLIENT (se completeaza de vanzatorul din magazin)

Nume si Prenume _____

Domiciliul _____

La data vanzarii/cumpararii s-a verificat echipamentul, acesta fiind integru, neprezentand zgarieturi, sau deformari. S-a efectuat proba de functionare, produsul functionand conform specificatiilor tehnice pe care le-am primit si cu care am fost de acord.

S-a verificat continutul prezentului certificat, mi s-au inmanat instructiunile de punere in functiune, utilizare si intretinere in limba romana, accesoriile, si s-a facut instructajul general.

SEMNATURA CLIENT

SEMNATURA SI STAMPILA VANZATORULUI
SEMNATURA SI STAMPILA IMPORTATORULUI

SC ABN SYSTEMS INTERNATIONAL SRL





ABN Systems International



Str. Marinarilor, nr.29
Sector 1, Bucuresti, Romania



004.021.233.09.95



office@tellur.com
office@abnsystems.ro



www.tellur.com